

---

# Montageanleitung

Infrarotkabine REDSUN M / mit Vollspektrumstrahler

**WICHTIG:** FÜR SPÄTERE BEZUGNAHME AUFBEWAHREN.  
SORGFÄLTIG LESEN!



## Inhaltsverzeichnis

Symbolerklärung .....	3
Lieferumfang .....	4
Sicherheitshinweise .....	7
Benutzungs- und Sicherheitshinweise .....	9
Inbetriebnahme .....	10
Reinigung und Instandhaltung.....	10
Aufstellort.....	10
Entsorgungshinweis .....	10
Elektronische Voraussetzungen.....	11
Montage .....	12
Zubehör .....	18
Elektro- und Elektronikgeräte - Informationen für private Haushalte.....	25
Gewährleistung.....	26

## Symbolerklärung



### **WARNUNG**

Das Warn-Symbol weist Sie auf Gefahren hin, bei denen Unfälle oder Beschädigungen auftreten können. Bevor Sie den entsprechenden Montageschritt ausführen, lesen Sie den entsprechenden Hinweis neben dem Symbol.



### **INFO**

Das Info-Symbol gibt Ihnen wichtige Hinweise und weist Sie auf Probleme während des Montagevorganges hin. Beachten Sie diese, bevor der entsprechende Montageschritt durchgeführt wird, um Probleme zu verstehen und vermeiden zu können.





### **Allgemeines**





Die Montageanleitung bezieht sich auf REDSUN M: Sie enthält wichtige Informationen zur Montage und Verwendung. Lesen Sie die Montageanleitung, insbesondere die Sicherheitshinweise, sorgfältig vor der Inbetriebnahme des Produktes durch und bewahren Sie diese sorgsam auf. Benutzen Sie den Artikel nur wie in dieser Anleitung beschrieben, damit es nicht versehentlich zu Verletzungen oder Schäden kommt. Sollten Sie die REDSUN M an Dritte weitergeben, ist diese Montageanleitung ebenso zu übergeben.



### **Bestimmungsgemäßer Gebrauch**

Der Artikel ist ausschließlich für den privaten Gebrauch bestimmt und nicht für den gewerblichen Einsatz geeignet. Verwenden Sie die Infrarotkabine REDSUN M nur wie in dieser Montageanleitung beschrieben. Jede andere Verwendung gilt als nicht bestimmungsgemäß und kann zu Sachschäden oder Personenschäden führen. Der Hersteller übernimmt keine Haftung für Schäden, die durch nicht bestimmungsgemäßen oder falschen Gebrauch entstanden sind.

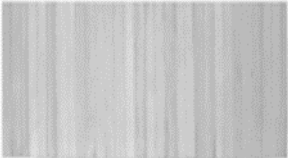
## Lieferumfang

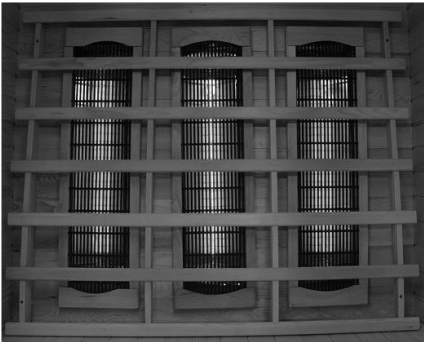
Nr.	Beschreibung	Bilder
1	Staubabdeckung	
2	Deckel	
3	Boden	
4	Rückwand	
5	Linke Seitenwand	

6	Rechte Seitenwand	
7	Wadenstrahler	
8	Sitzbank	
9	Front	
10	Rückenlehne	

11	Türgriff	
12	Ionisator	



## Sicherheitshinweise

Lesen Sie alle Informationen durch. Falls Sie unschlüssig sind, ob Sie die Sauna benutzen können oder dürfen, konsultieren Sie Ihren Arzt. Falls Sie sich während der Benutzung schwindelig oder überhitzt fühlen, verlassen Sie die Infrarotkabine unverzüglich.

Kontrollieren Sie unmittelbar nach dem Auspacken den Lieferumfang auf Vollständigkeit sowie den einwandfreien Zustand des Produktes und aller Teile. Montieren Sie das Produkt keinesfalls, wenn der Lieferumfang nicht vollständig ist.

Stellen Sie sicher, dass alle Teile unbeschädigt und sachgerecht montiert sind. Bei unsachgemäßer Montage besteht Verletzungsgefahr. Beschädigte Teile können die Sicherheit und Funktion beeinflussen.

Nehmen Sie keine Veränderungen am Produkt vor.

Kontrollieren Sie in regelmäßigen Abständen die Befestigung.

Bei Anzeichen einer Erkältung oder Grippe, kann ein Saunagang helfen, das Immunsystem zu stärken. Falls Sie richtig krank sind, reden Sie vor der Benutzung mit Ihrem Arzt.

Trinken Sie vor, während und nach dem Saunagang viel Wasser.

Nehmen Sie eine Stunde vor Benutzung keine Nahrung mehr zu sich, da dies zu Unbehagen führen kann.

Lassen Sie die Infrarotkabine 15-20 Minuten aufheizen bis Sie etwa eine Temperatur von 43°C erreicht. Sie können die Lüftungsschlitze zum Aufheizen schließen, um den Vorgang zu beschleunigen.

Wenn Sie vor der Benutzung warm oder heiß duschen regen Sie die Schweißdrüsen zusätzlich an. Probieren Sie die Dusche vor dem Benutzen der Sauna mal aus, um festzustellen was Sie bevorzugen. Sie sollten allerdings darauf achten, dass Sie komplett trocken in die Sauna steigen, da das Holz durch das Wasser beschädigt werden kann.

Benutzen Sie die Sauna nicht unmittelbar nach einem harten Training oder harter Arbeit.

Verwenden Sie 2-3 Handtücher während Ihres Saunagangs, um den Schweiß abzuwischen und das Holz davor zu schützen.

Gehen Sie nach dem Saunagang nicht direkt duschen. Lassen Sie Ihren Körper erst etwas auskühlen. Beginnen Sie dann mit einer warmen Dusche und senken Sie die Temperatur bei Bedarf langsam.

Die Benutzung ist für Kinder, sowie physisch, sensorisch und mental eingeschränkten Personen ist, nicht gestattet.

Lassen Sie Ihren Körper erst einmal runterfahren.

Lassen Sie keine entzündbaren Gegenstände in der Infrarotkabine liegen.

Um Brände und elektrische Schocks zu vermeiden, verwenden Sie keine Metallwerkzeuge für die Heizelemente.

Halten Sie Flüssigkeiten von den Strahlern ab, um Kurzschlüsse zu verhindern.

Halten Sie Ihre Haustiere von der Infrarotkabine fern.

Bei irgendwelchen Hauterkrankungen oder Veränderungen vor der Anwendung unbedingt

Hausarzt befragen.

Zu langes Hineinblicken in den Strahler kann zu Augenschäden führen. Tragen Sie in diesem Fall eine geeignete Schutzbrille.

Keine Substanzen einnehmen, die das natürliche Hitzeschmerzempfinden unterdrücken. Wir empfehlen Ihnen nicht länger als 40 Minuten für einen Saunagang.



### **Gefahr für Kinder**

- Halten Sie Kinder von Verpackungsmaterialien fern. Es besteht unter anderem Erstickungsgefahr!
- Halten Sie Kinder während der Montage des Produktes vom Aufbauort fern. Der Lieferumfang enthält Teile, welche zu schlimmen Verletzungen führen können.
- Stellen Sie das Produkt nicht direkt oder in unmittelbarer Nähe eines Spielbereiches auf.
- Der Gebrauch der REDSUN M ist nur unter Aufsicht einer eingewiesenen erwachsenen Person erlaubt.
- Die Aufsichtsperson muss mit den Warnhinweisen vertraut sein und als solche erkennbar sein.
- Die Infrarotkabine ist kein Spielzeug. Kindern ist es untersagt mit der Infrarotkabine zu spielen. Kinder sollten beaufsichtigt werden, um sicherzustellen, dass sie nicht mit dem Gerät spielen.



### **Verletzungsgefahr**

#### **Unsachgemäßer Umgang mit REDSUN M kann zu Verletzungen führen**

- Kontrollieren Sie den Artikel vor jeder Nutzung, ob sichtbare Schäden entstanden sind.
- Führen Sie jegliche konstruktive Veränderungen nur mit der Erlaubnis und nach Anweisung des Herstellers durch.
- Lebensgefahr durch elektrische Spannung: Bei Berührung von spannungsführenden Teilen besteht unmittelbare Lebensgefahr. Beschädigungen der Isolation oder einzelner Bauteile kann lebensgefährlich sein. Bei Beschädigungen der Isolation Spannungsversorgung sofort abschalten und Reparatur veranlassen.
- Überprüfen Sie die Sauna vor Saisonbeginn und in regelmäßigen Abständen auf Veränderungen der Beschaffenheit und Beschädigungen. Achten Sie hierbei besonders auftragende Elemente. Beim Auftreten von Veränderungen oder Beschädigungen darf die Sauna nicht benutzt werden. Kontaktieren Sie den Händler, um weitere Anweisungen und ggf. Ersatzteile zu erhalten.
- Um Verbrennungen oder Stromschläge zu vermeiden, achten Sie darauf, dass keine Metallwerkzeuge in Berührung mit den Heizelementen kommen dürfen.



### **Beschädigungsgefahr**



- Unsachgemäßer Umgang kann zu erheblichen Personen- und Sachschäden führen. Deshalb dürfen die Montage, Installation, Inbetriebnahme sowie Störungsbehebung, Wartungs- und Reparaturarbeiten, soweit nicht anders benannt, nur von qualifizierten Personen durchgeführt werden.
- Um Verbrennungen oder Stromschläge zu vermeiden, achten Sie darauf, dass keine Metallwerkzeuge in Berührung mit den Heizelementen kommen dürfen.



### **Explosionsgefahr**

Bewahren Sie keine leicht entzündlichen, leicht brennbaren, sowie explosiven Stoffe im Inneren der REDSUN M. Leicht entzündliche Stoffe können Feuer fangen.

Verständigen Sie im Falle eines Brandes unverzüglich die Feuerwehr und sorgen Sie dafür, dass sich keine Person in der Sauna aufhält.

## **Benutzungs- und Sicherheitshinweise**

Lesen Sie alle Informationen für Sicherheit und Gesundheit durch. Falls Sie unschlüssig sind, ob Sie die Sauna benutzen können oder dürfen, konsultieren Sie Ihren Arzt. Falls Sie sich während der Benutzung schwindelig oder überhitzt fühlen, verlassen Sie die Infrarotkabine unverzüglich.

1. Stellen Sie die Temperatur auf ein komfortables Level ein (40-50°C)
2. Die Schweißproduktion beginnt nach ca. 8-15 Minuten nach dem Betreten der Infrarotkabine. Wir empfehlen die Sauna nicht mehr als 40 Minuten am Stück zu benutzen.
3. Trinken Sie vor, während und nach dem Saunagang viel Wasser.
4. Wenn Sie vor der Benutzung warm oder heiß duschen regen Sie die Schweißdrüsen zusätzlich an. Probieren Sie die Dusche vor dem Benutzen der Sauna mal aus, um festzustellen was Sie bevorzugen. Sie sollten allerdings darauf achten, dass Sie komplett trocken in die Sauna steigen, da das Holz durch das Wasser beschädigt werden kann.
5. Verwenden Sie 2-3 Handtücher während Ihres Saunagangs, um den Schweiß abzuwischen und das Holz davor zu schützen.
6. Nehmen Sie eine Stunde vor Benutzung keine Nahrung mehr zu sich, da dies zu Unbehagen führen kann.
7. Bei Anzeichen einer Erkältung oder Grippe, kann ein Saunagang helfen, das Immunsystem zu stärken. Falls Sie richtig krank sind, reden Sie vor der Benutzung mit Ihrem Arzt.



## Inbetriebnahme

Bezüglich etwaiger Geruchsbildung im Zuge der ersten Inbetriebnahme muss die Kabine vor der ersten Nutzung in der höchsten Stufe aufgeheizt werden und anschließend mindestens 30 min bei geöffneter Tür und Lüftung abkühlen.

## Reinigung und Instandhaltung

Verwenden Sie ein sauberes, feuchtes Tuch, um die Bank, den Fußboden und die Wände abzuwischen. Verwenden Sie keine zu nassen Tücher und Reinigungsmittel, die das Holz an-greifen. Wir empfehlen dies nach jedem Saunagang. Achten Sie darauf, die Sauna sauber und trocken zu halten. Handtücher, Flaschen und Gläser müssen nach Gebrauch aus der Sauna genommen werden. Auch die Außenflächen können Sie mit einem feuchten Tusch reinigen. Die Glasfront/-tür können Sie mit Glasreiniger vorsichtig reinigen (je nach Ge-brauch ca. 1x im Monat).

- Sollten die Saunawände von außen mal zerkratzt oder abgerieben sein, können Sie diese mit Möbelpolitur, Öl oder anderen Möbelpflegemitteln bearbeiten. Weitere Kratzer oder Schrammen im Blickfeld, z.B. in der Kabine, können geschliffen, oder geklebt und geschliffen werden. Bitte behandeln Sie das Holz nicht mit benzolhaltigen Mitteln oder Mittel mit einer hohen Alkoholkonzentration. Außensaunen sollten jährlich begutachtet werden. Sollten sich Risse im Lack gebildet haben, schleifen Sie die Oberfläche vorsichtig ab und lackieren Sie die betroffene Stelle. Fragen Sie Ihren Handwerker oder im Baumarkt, wie Sie das Holz im Außenbereich zu pflegen haben.



## Aufstellort

Das Aufstellen der Sauna ist ggf. durch Bauvorschriften geregelt. Die Genehmigung zum Aufstellen kann Ihnen bei Verstößen gegen Aufstellbedingungen von der Behörde entzogen werden.

Sprechen Sie vor dem Aufstellen mit der zuständigen Behörde.

Halten Sie geltende Vorschriften ein.

Montieren Sie die Sauna auf ebenem Untergrund.

Halten Sie einen Sicherheitsabstand von mindestens 2 Metern zu anderen Aufbauten ein. Dies erleichtert die Montage und kann im Brandfall Leben retten.



## Entsorgungshinweis

Entsorgen Sie das Verpackungsmaterial gemäß den gültigen nationalen Vorschriften. Entsorgen Sie die Kartonagen und Schutzverpackungen aus Plastik separat und fachgerecht.

Unsere Verpackungen sind aus umweltfreundlichen Materialien hergestellt. Sie können recycelt werden und somit als wertvolle Rohstoffe dienen. Nicht mehr

benötigte Verpackungen können daher der örtlichen Abfallentsorgung zugeführt werden.

Bei der Entsorgung diese Produkte müssen ebenfalls die gültigen nationalen Vorschriften beachtet werden.

- Sollten Sie sich bezüglich der Entsorgung unsicher sein, wenden Sie sich an den Hersteller. Hinweise zur fachgerechten Entsorgung erhalten Sie bei den örtlichen Entsorgungszentren.

## Elektronische Voraussetzungen

Jede Sauna muss an einen eigenen Stromkreislauf angeschlossen werden. Schließen Sie also keine weiteren elektronischen Geräte an die Steckdose, an der die Sauna angeschlossen ist. Die Missachtung dieses Hinweises kann zu verminderter Leistung oder Unterbrechungen des Stromkreises führen. Lassen Sie die Verkabelung ordnungsgemäß von einem Elektriker durchführen, um Gefahren zu vermeiden und die Funktionalität sicherzustellen. Achten Sie darauf, dass die Sauna korrekt aufgestellt ist. Sind die elektrischen Anforderungen nicht richtig erfüllt, kann es im schlimmsten Fall zu schweren Verletzungen kommen.

Befolgen Sie alle Anweisungen sorgfältig. Halten Sie die Sauna von möglichen Gefahren, wie Wasser und andere Flüssigkeiten, fern. Wählen Sie einen trockenen Standort für die Installation Ihrer Sauna. Achten Sie darauf, dass die Heizelemente nicht mit Flüssigkeit in Kontakt kommen, da es zu Stromschlägen führen kann. Sollten Sie Fragen haben, zögern Sie nicht den Hersteller oder Lieferanten zu kontaktieren.

## Montage

### Klickschlussverfahren

Die Sauna bietet zwei Arten des Klickverschlussverfahrens, um die Seitenwände miteinander zu verbinden. Hierdurch fällt der Aufbau selbst für Unerfahrene sehr leicht und ist schnell beendet. Nutzen Sie zum Verbinden der Seitenwände die folgenden Anweisungen.

#### Inneres Einrastverfahren:

Das innere Verriegelungssystem ist nach dem Aufbau der Sauna völlig unsichtbar. Sie finden die Klickverschlüsse an den Seiten jeder Platte. Durch das Einschieben des Verschlusses es in das passende Gegenstück, haften die Seitenwände aneinander.



1. Richten Sie das Seitenwand auf. Heben Sie die Platte mit dem abstehenden Verschluss.



2. Heben Sie das Seitenwand einige Zentimeter an. Drücken Sie die Platte an die aufgestellte Platte. Achten Sie vor allem auf genügend Druck an der oberen und unteren Ecke, damit die Verschlüsse an der richtigen Position sind.

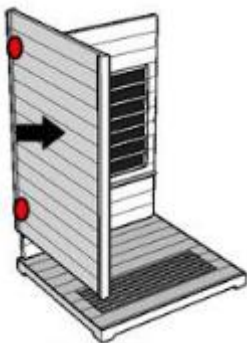

3. Schieben Sie das Seitenteil in die Führung. Schieben Sie die angehobene Platte langsam nach unten, sodass die Verschlüsse einhaken.

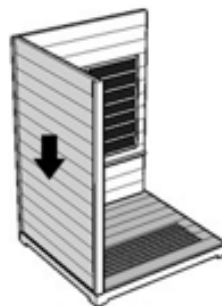

4. Überprüfen Sie die Seitenwände, um sicherzustellen, dass alle Verschlüsse eingehakt sind und die Wände in der korrekten Position stehen.

### Äußeres Klickverschlussverfahren:

Das Klickverschlussssystem an der Außenseite der Sauna besteht aus zwei Halterungen, die sich fest verbinden, indem man die Hauptschleife über die gegenüberliegende Seite zieht und einrasten lässt.

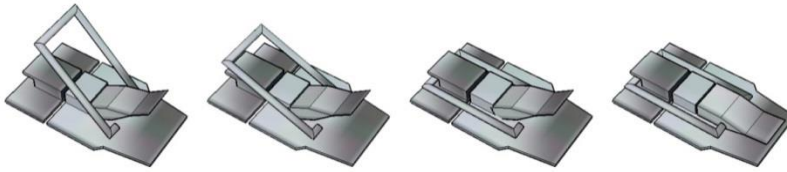

### Starten Sie mit dem Aufbau

Legen Sie die Pakete flach auf den Boden und öffnen Sie diese sorgfältig. Kleinteile, Zubehör und die Bedienungsanleitung finden Sie in dem Boden- und Deckelpaket unter der Staubabdeckung. (Bild G4).

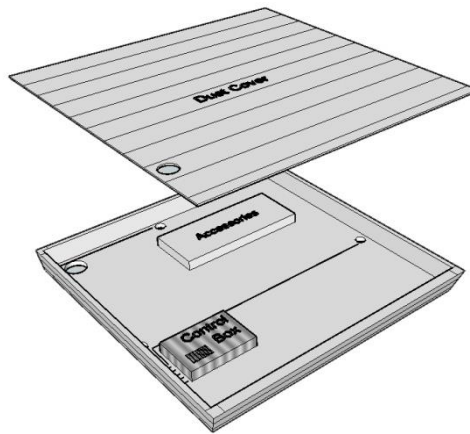

### Montage der Bodenplatte

Legen Sie die Bodenplatte flach auf die gewünschte Position. Stellen Sie sicher, dass Sie um die ganze Bodenplatte genug Platz haben, um die Seitenwände anzubringen. Sobald Sie die Montage erfolgreich abgeschlossen haben, können Sie die Kabine an die Wand in die gewünschte Position schieben.

- Die Bodenplatte ist an einer Seite mit einem "X" gekennzeichnet. Diese Seite muss nach hinten. Hat Ihre Kabine auch im Fußboden Strahler? Dann muss die Seite mit den Fußbodenstrahlern generell nach vorne.



Lassen Sie rundum genügend Platz für Aufbau.

### Montage der Rückwand

Legen Sie die Rückwand auf die Bodenplatte, und bringen Sie sie an der festen Zierleiste der Bodenplatte an.

Die einen müssen die Rückwand behalten, die anderen werden den nächsten Schritt machen.



### Montage der Seitenwände links / rechts

Setzen Sie die linke Platte auf die untere Platte, richten Sie die beiden Platten aus und verbinden Sie sie mit Schnallen. Bringen Sie die rechte Platte auf die gleiche Weise an.



## Montage der Sitzbank und Sitzbankheizung

1. Legen Sie die Heizbankplatte auf die Bodenplatte und verbinden Sie sie gut mit den Seitenplatten.
2. Schließen Sie die Kabel der Bankheizung an,
3. Setzen Sie die Bankplatte so ein, dass sie über die horizontale Bankheizungsplatte gleitet, schieben Sie die Bank ganz hinein, bis sie die Rückwand berührt, und stellen Sie sicher, dass alle Platten fest verbunden sind.



## Montage der Rückenlehne

Schraube die Rückenlehne an die Rückwand.



## Montage der Front

Setzen Sie die Front auf die Bodenplatte, und verbinden Sie sie mit den Seitenplatten durch Schnallen.



## Montage der Dachplatte

1. Setzen Sie das Dachpaneel auf die montierten Paneele und achten Sie darauf, dass die einzelnen Paneele gut miteinander verbunden sind.

Hinweis: Es gibt Drähte von der Frontplatte und der Rückwand. Führen Sie sie durch die Löcher im Dach und achten Sie darauf, dass die Kabel nicht von den Platten eingeklemmt werden. Andernfalls werden die Drähte beschädigt.

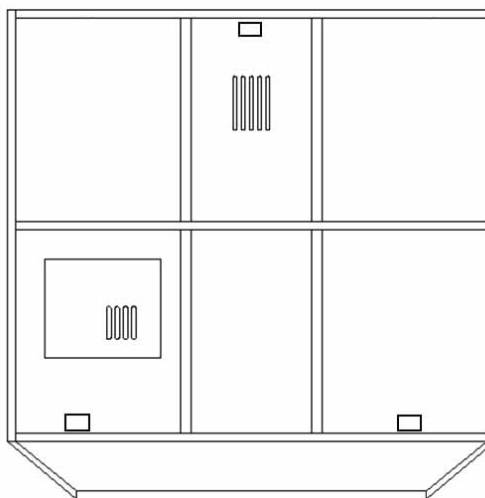
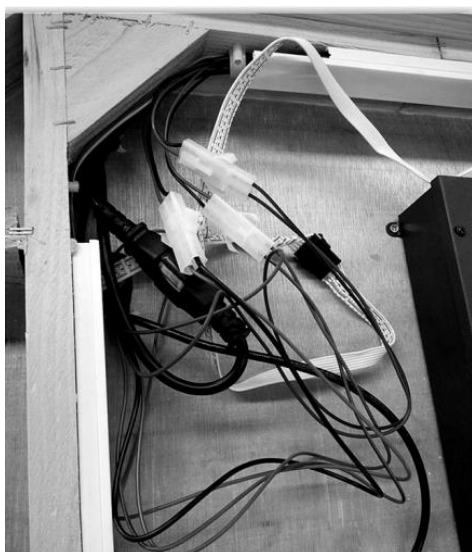



Schraube die Staubschutzhaube auf das Dach.



### Verbinde die Kabel im Dach

1. Verbinden Sie die Heizkabel folgendermaßen:



2. Verbinden Sie die Steuerleitungen folgendermaßen:

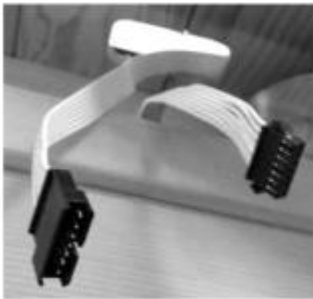

3. Schließen Sie die Kabel und die Antenne des MP3-Players an.
4. -Stromkabel: rot und schwarz
5. linkes Lautsprecherkabel: blau und blau-schwarz
6. -rechtes Lautsprecherkabel: grün und grün-schwarz

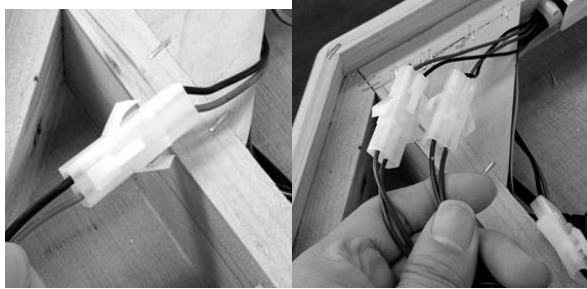

Antennenkabel

## Zubehör

### Ionisator

Suchen Sie vorab den 1poligen Saunastecker für den Ionisator aus der Saunadecke. Verbinden Sie den Stecker mit dem Ionisator und schrauben Sie ihn mit den Kreuzschrauben in die Rückwand der Sauna.



### Getränkehalter

Die Getränkehalter sind in der Frontplatte vorinstalliert, stellen Sie sicher, dass sie gut mit den Seitenplatten verbunden sind.



### Farblichttherapie

LED-Leuchtmittel GU 5.3 ist nicht im Lieferumfang enthalten und kann separat im Handel gekauft werden. Die enthaltene RGB-LED Beleuchtung dient ausschließlich der Szenen/Akzent-Beleuchtung und ist nicht für andere Anwendungen geeignet.

Die Batterie CR2025 ist nicht im Lieferumfang enthalten und im Einzelhandel erhältlich.

Dieses Produkt enthält eine Lichtquelle der Energieeffizienzklasse G.



### Montage des Handgriffes

Bringen Sie den Handgriff an, bevor die Front an die Sauna montiert wird! Den Handgriff verbinden Sie mit den beiliegenden Schrauben. (4 Stück)



## Radio



### 1. POWER

Mit dieser Taste schalten Sie das Radio ein. Durch erneutes Betätigen schaltet sich das Radio wieder aus.

### 2. MODE

Durch das Betätigen der „MOD“ Taste können Sie zwischen AUX oder Bluetooth wechseln.

Bluetooth: nach dem Einschalten des Radios können Sie direkt die Verbindung zwischen Player und Handy herstellen (Sauna BT), ohne „MOD“ betätigen zu müssen. Sollte Ihnen keine Bluetooth-Verbindung angezeigt werden, betätigen Sie zwei Mal den „MOD“-Button.

USB/SD: Bei dem Einführen der Karte wird die Musik sofort abgespielt.

### 3. BAND/AMS

Durch kurzes Betätigen dieser Taste können Sie zwischen FM und AM Wechseln. Durch längeres. Halten dieser Taste speichert das Radio diese Einstellung.

### 4. MUTE

Mit dieser Taste lässt sich das Radio auf Lautlos stellen:

### 5. PLAY/PAUSE

Durch Betätigen dieser Taste im Radio-Modus werden der Reihe nach abgespeicherter Sender abgespielt. Wenn Sie Musik über Bluetooth, einen USB-Stick oder einer SD-Karte laufen lassen, lässt sich die Musik hiermit stoppen und wieder starten

### 6. NAVIGATIONSTASTEN

Im Radio-Modus: Suchen Sie mit diesen Tasten automatisch nach Sendern, wenn Sie die Taste kurz drücken. Halten Sie die Taste für etwa 2 Sekunden, um die Frequenz manuell einzustellen. Wenn Sie Musik über Bluetooth, einen USB-Stick, über den AUX-Anschluss oder einer SD-Karte laufen lassen, können Sie mit den Navigationstasten vor und zurück schalten. Beim Halten der Tasten für ca. 2 Sekunden können Sie vor -oder zurückspulen. Mit der PLAY/PAUSE-Taste beenden Sie das Spulen wieder.

## 7. LAUTSTÄRKE

Stellen Sie mit diesen Tasten die Lautstärke ein. Im Display sehen Sie die Lautstärke. Diese ist zwischen 0 und 40 wählbar.

## 8. DISPLAY

## 9. AUX-Anschluss

## 10. SD-Karten- Eingang

## 11. USB-Eingang

Bitte beachten Sie, dass die Speicherkarte oder der USB-Stick keine größere Kapazität als 16 GB haben darf, da diese über das Radio sonst nicht abgespielt werden können.

Sollte das Radio keine Reaktion zeigen, sollten Sie sich vorher vergewissern, dass Sie den „POW“ Knopf gedrückt haben. Überprüfen Sie, ob das Stromkabel des Radios im Dach ordnungsgemäß angeschlossen ist. Überprüfen Sie, ob das Netzkabel an der Rückseite des Radios ordnungsgemäß angeschlossen ist. Wenn das Radio weiterhin nicht klappt, sollten Sie das Radio austauschen oder das Stromkabel ersetzen.

Wenn das Radio kein Signal hat, könnte es eventuell daran liegen, dass das Radio nicht funktioniert, da die Umgebung wie z.B. Keller keinen Empfang hat. Überprüfen Sie, ob der Verbinder im Dach angeschlossen ist. Schauen Sie nach dem Stecker an der Rückseite, ob dieser ordnungsgemäß angeschlossen ist. Stellen Sie sicher, dass die Antenne von dem Dach hochsteht.

Sollte das Radio keinen Sound haben sollten Sie überprüfen, ob Sie nicht aus Versehen den „MUTE“ Knopf betätigt haben. Überprüfen Sie, ob die Lautsprecherkabel ordnungsgemäß angeschlossen sind. Sollte dies immer noch nicht funktionieren, sollten Sie das Radio ersetzen.

Falls die SD-Karte und der USB-Anschluss nicht funktionieren, sollten Sie das Radio ersetzen.

## Technische Daten

AM

Frequenzbereich 522 KHZ ~ 1620 KHZ

FM

Frequenzbereich 87,5 MHZ ~ 108,0 MHZ

## Fehlermeldungen

Fehler	Fehlerbehebung
Bedienelement reagiert nicht, kein Strom	Überprüfen Sie alle Verbindungen des Radios und den Stromanschluss
Schlechter oder gar kein Empfang	Überprüfen Sie den Standort der Antenne. Diese sollte freigelegt sein.
Erkennt die SD-Karte oder den USB-Stick nicht	Überprüfen Sie ob die Karte oder der USB-Stick richtig angeschlossen sind. Überprüfen Sie, ob die SD-Karte oder der USB-Stick funktionieren.

## Anschlussplan

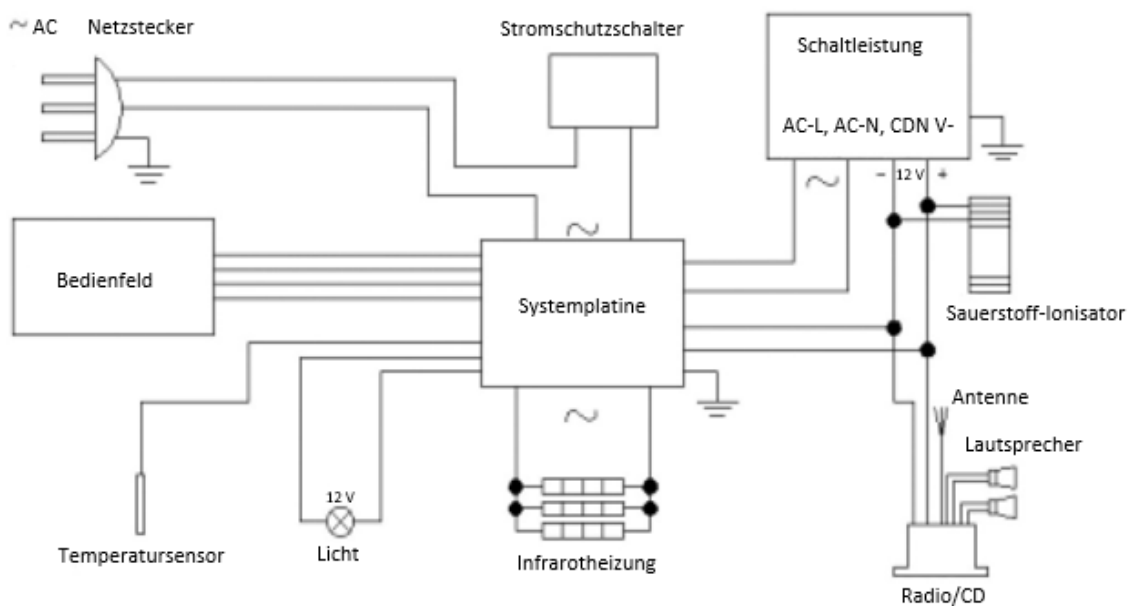

## Steckverbindung Sicherung und Lautsprecher (Beispiel)



## Steckverbindung Antennenkabel



**Bedienelement**

Display Ausführung

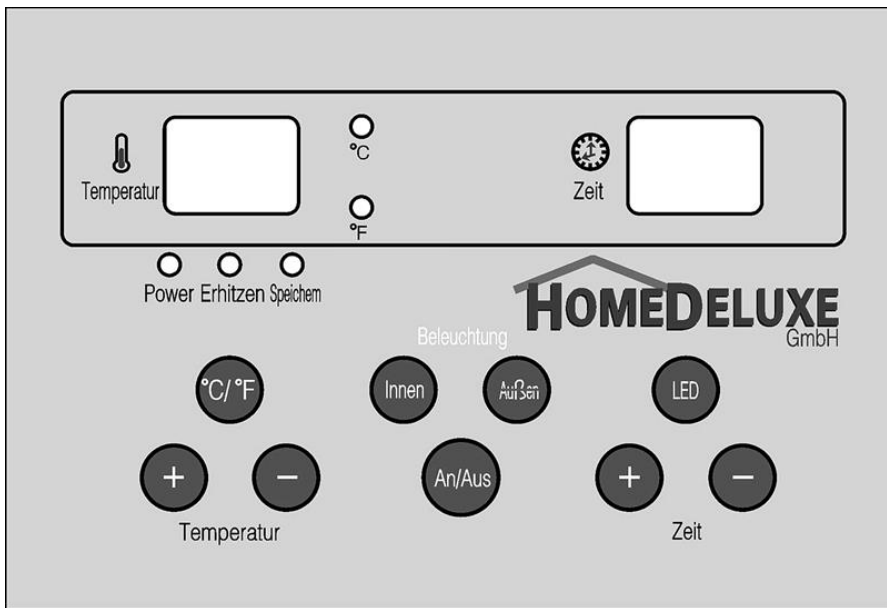

**Das Bedienfeld**

Temperatur + / - Tasten	Einstellen der Temperatur
Zeit + / - Tasten	Einstellen der Zeit
An/Aus-Taste	Strom ein/aus
Power/Erhitzen/Speichern-Anzeige	Status-Indikator
°C/ °F Taste	Umschalten zwischen °C und °F
Innen/Außen-Tasten	Innenlicht und Außenlicht
LED-Taste	Farbtherapie-Licht

**Schließen Sie das Netzkabel an die Steckdose an.**

**A) START-UP**

Drücken Sie "POWER", um die Sauna einzuschalten. Auf dem linken Display wird die Echtzeittemperatur und auf dem rechten Display die verbleibende Zeit angezeigt. Wenn die Echtzeit-Temperatur niedriger ist als die eingestellte Temperatur, heizt die Sauna auf. Die Heizleuchte "HEAT" öffnet und schließt sich, wenn die eingestellte Temperatur erreicht ist. Die Sauna hört auf zu heizen. Wenn die verbleibende Zeit Null ist, schalten sich die Heizleuchte und das Display aus.

## **B) DIE TEMPERATUR UND DIE UHRZEIT EINSTELLEN**

1. Drücken Sie die Taste "TEMP + \ - ", um die Temperatur einzustellen, und der Temperaturwert wird jeweils um 1 Grad erhöht oder verringert. Wenn Sie die Taste gedrückt halten, wird die Einstellung beschleunigt. Der einstellbare Bereich ist von 30°C-60°C. Die eingestellte Temperatur hat eine Speicherfunktion und wenn Sie die Sauna neu starten, wird die Temperatur diejenige sein, die beim letzten Mal eingestellt wurde.

2. Drücken Sie "TIME + \ - ", um die Zeit einzustellen. Die Zeit wird um 1 Minute erhöht oder verringert. Wenn Sie die Taste gedrückt halten, wird die Einstellung beschleunigt. Der einstellbare Bereich reicht von 5 Minuten bis 60 Minuten. Wenn die Zeit auf 5 Minuten heruntergezählt wird, ertönt ein akustisches Signal. Die Zeiteinstellung hat eine Speicherfunktion.

Beim Einstellen von Zeit und Temperatur leuchtet die "SET"-Leuchte auf. Wenn die Einstellung abgeschlossen ist, zeigt das Bedienfeld die aktuelle Temperatur und die Uhrzeit die eingestellte Zeit an. In der Zwischenzeit beginnt die Zeit herunterzuzählen und die "SET"-Leuchte schließt sich.

## **C) Schalten Sie die Sauna aus**

Drücken Sie "POWER", um die Sauna auszuschalten. Die Heizleuchte und das Display werden geschlossen.

## **D) Stellen Sie die Anzeige zwischen Fahrenheit und Centigrade ein.**

Drücken Sie die Taste "°C/°F", um die Anzeige zwischen Fahrenheit und Celsius umzuschalten. Wenn Celsius angezeigt wird, leuchtet die Anzeige "°C" auf. Wenn Fahrenheit angezeigt wird, leuchtet die Anzeige "°F" auf.

## **E) Innenbeleuchtung**

Drücken Sie die Taste "Innenbeleuchtung" zum Öffnen und erneut zum Schließen. Das Innenlicht wird nicht über die Taste "POWER" gesteuert und kann separat bedient werden.

## **F) Äußeres Licht**

Drücken Sie die Taste "Außenlicht" zum Öffnen und erneut zum Schließen. Das Außenlicht wird nicht von der Taste "POWER" gesteuert und kann separat bedient werden.

## **G) Farbtherapie-Licht**

1. Drücken Sie die Taste "LED-Licht" zum Öffnen und Drücken Sie sie zum Schließen wieder. Farbtherapie Licht wird nicht durch "POWER" Taste gesteuert und könnte separat betrieben werden.

2. Halten Sie die Taste "LED-Licht" für 2 Sekunden gedrückt und wenn die Temperaturanzeige "XL" anzeigt (X ist von 1 bis 9 Ziffern), wenn Sie die "TEMP + \ -"-Taste drücken, wird die Farbe des Farbtherapie-Lichts geändert. Wenn der Zeitanzeigebildschirm "--" (keine Zeitbegrenzung) anzeigt, kann durch Drücken der "TIME + \ -"-Taste die Zeit des Farbtherapie-Lichts von 1 bis 60 Minuten eingestellt werden und die Farbe wird diejenige im Speicher sein.

Farbtherapie-Licht-Set: 1L---Gradualer Wechsel 2L---Hopping Wechsel 3L---Alles offen 4L---Rot Blau 5L---Blau 6L---Blau Grün 7L---Grün 8L---Grün Rot 9L---Rot





## Elektro- und Elektronikgeräte - Informationen für private Haushalte

Das Elektro- und Elektronikgerätegesetz (ElektroG) enthält eine Vielzahl von Anforderungen an den Umgang mit Elektro- und Elektronikgeräten. Die wichtigsten sind hier zusammengestellt.

### 1. Getrennte Erfassung von Altgeräten

Elektro- und Elektronikgeräte, die zu Abfall geworden sind, werden als Altgeräte bezeichnet. Besitzer von Altgeräten haben diese einer vom unsortierten Siedlungsabfall getrennten Erfassung zuzuführen. Altgeräte gehören insbesondere nicht in den Hausmüll, sondern in spezielle Sammel- und Rückgabesysteme.

### 2. Batterien und Akkus

Besitzer von Altgeräten haben Altbatterien und Altakkumulatoren, die nicht vom Altgerätem-schlossen sind, im Regelfall vor der Abgabe an einer Erfassungsstelle von diesem zu trennen. Dies gilt nicht, soweit die Altgeräte bei öffentlich-rechtlichen Entsorgungsträgern abgegeben und dort zum Zwecke der Vorbereitung zur Wiederverwendung von anderen Altgeräten separiert werden.

### 3. Möglichkeiten der Rückgabe von Altgeräten

Besitzer von Altgeräten aus privaten Haushalten können diese bei den Sammelstellen der öffentlich-rechtlichen Entsorgungsträger oder bei den von Herstellern oder Vertreibern im Sinne des Elektro G eingerichteten Rücknahmestellen abgeben. Ein Onlineverzeichnis der Sammel- und Rücknahmestellen finden Sie hier: <https://www.ear-system.de/ear-verzeichnis/sammel- undruecknahmestellen.jsf>

### 4. Datenschutz-Hinweis

Altgeräte enthalten häufig sensible personenbezogene Daten. Dies gilt insbesondere für Geräte der Informations- und Telekommunikationstechnik wie Computer und Smartphones. Bitte beachten Sie in Ihrem eigenen Interesse, dass für die Löschung der Daten auf den zu entsorgenden Altgeräten jeder Endnutzer selbst verantwortlich ist.

### 5. Bedeutung des Symbols „durchgestrichene Mülltonne“

Das auf den Elektro- und Elektronikgeräten regelmäßig abgebildeten Symbol einer durchgestrichenen Mülltonne weist darauf hin, dass das jeweilige Gerät am Ende seiner Lebensdauer getrennt vom unsortierten Siedlungsabfall zu erfassen ist.



- Hersteller-Registrierungsnummer

- Als Hersteller im Sinne des ElektroG sind wir bei der zuständigen Stiftung Elektro-Altgeräte Register (Nordostpark 72, 90411 Nürnberg) unter der folgenden Registrierungsnummer registriert: WEEEReg.-Nr. DE86467979

## Gewährleistung

Es bestehen die gesetzlichen Mängelhaftungs- und Gewährleistungsrechte ab Kaufdatum.

Die Home Deluxe GmbH übernimmt für Schäden durch Nichtbeachtung der Gebrauchsanweisung keine Haftung. Reklamationen, die aufgrund unsachgemäßer Montage oder Nutzung entstehen, sind von der Gewährleistung ausgeschlossen. Im Fall von Mängeln an dem Produkt, wende dich bitte schriftlich über das Kontaktformular auf unserer Homepage an unseren Kundenservice, unter Angabe des Produktnamens, der Seriennummer und einem Foto vom Typenschild:

**Home Deluxe GmbH**

**Schanzeweg 2**

**32312 Lübbecke**

**Deutschland**

**Tel.: +49 (0)5743 6181-0**

**[www.home-deluxe-gmbh.de](http://www.home-deluxe-gmbh.de)**

Bei weiteren Fragen steht dir unser Kundenservice über dem Kontaktformular gerne zur Verfügung.

### **Modell:**

Infrarotkabine REDSUN – M mit Vollspektrumstrahler | Artikel- ID: 8028

Infrarotkabine REDSUN – M | Artikel- ID: 2056